

somfy®

Outdoor Camera

## Box Content

PL Zawartość opakowania / CZ Obsah balení  
RO Conținutul pachetului / HU Doboz tartama / RU Комплектность

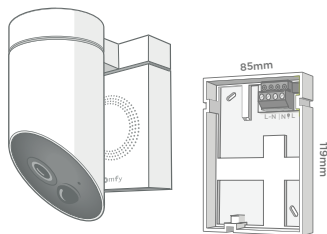

EN Outdoor Camera and wall plate PL Kamera zewnętrzna i uchwyty naścienny CZ Venkovní kamera a nástěnná deska RO Camera de exterior și suport de perete HU Kültéri kamera és fali konzol RU Внешняя камера и пластина для крепления



EN Allen Key  
PL Klucz imbusowy  
CZ Inbus  
RO Cheie Allen  
HU Hatszögkulcs (INBUS)  
RU Шестигранный

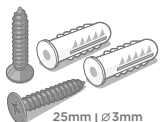

EN Wall screws and screwholders (x2)  
PL Wkręty i kołki montażowe (x2)  
CZ Šrouby a hmoždinky (x2)  
RO Șuruburi și ancore (x2)  
HU Csavarok és dübelek (x2)  
RU Саморез и дюбель (x2)



EN Tool for reset  
PL Narzędzie do resetowania  
CZ Nástroj pro resetování  
RO Dispozitiv de resetare  
HU «Reset» tű  
RU Инструмент для сброса

2

## What You'll Need

PL Co będziesz potrzebował / CZ Co budete potřebovat  
RO Aveți nevoie de / HU Felszereléshez szükséges eszközök  
RU Что вам необходимо

3G/4G



EN Wi-Fi connection (500 kbps upload speed recommended)  
PL Połączenie Wi-Fi (zalecana prędkość wysyłania danych (upload) - 500 kbps)  
CZ Wi-Fi připojení (doporučuje se rychlost uploadu 500 kbps)  
RO Conexiune Wi-Fi (se recomandă o viteză de upload de 500 kbps)  
HU Wi-Fi kapcsolat (500 kbps feltöltési sebesség javasolt)  
RU Подключение к сети Wi-Fi (рекомендуемая скорость 500 кб/с)



EN Drill  
PL Wiertarka  
CZ Vrtak  
RO Perforator  
HU Fűrő  
RU Дрель



EN Step ladder  
PL Składana drabina  
CZ Štáfle  
RO Scară  
HU Létra  
RU Стремянка



EN Hammer and Phillips screwdriver  
PL Młotek i śrubokręt Philips  
CZ Kladivo a křížový šroubovák  
RO Ciocan și șurubelniță Phillips  
HU Kalapács és Phillips (csillag) csavarhúzó  
RU Молоток и отвертка



EN If you want to connect the camera to an existing light or socket, you will need additional power cables.  
PL Jeśli chcesz podłączyć kamerę do istniejącego oświetlenia lub gniazda, będziesz potrzebował dodatkowych przewodów zasilających.  
CZ Chcete-li připojit kameru k existujícímu světelnému zdroji nebo zásuvce, budete potřebovat další napájecí kabely.  
RO Dacă doriți să conectați camera la o sursă de iluminare sau la o priză existentă, aveți nevoie de cabluri de alimentare suplimentare.  
HU Ha meglévő világítás kiálláshoz kívánja csatlakoztatni a kamerát akkor egy további vezetékekre lesz szüksége.  
RU Если вы захотите подключить камеру в установленную розетку, потребуются дополнительный сетевой провод.

3

# Somfy Outdoor Camera

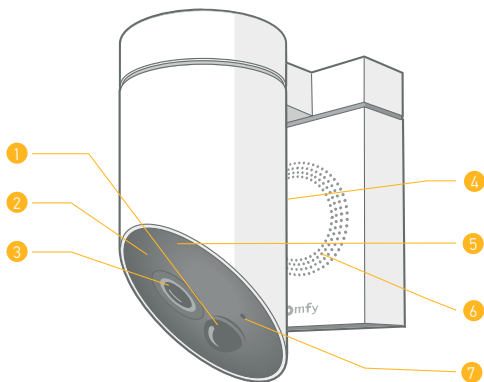

- |  |   |
|--|---|
| <p><b>1</b> EN Motion sensor<br/>PL Czujnik ruchu<br/>CZ Pohybový senzor<br/>RO Senzor de mişcare<br/>HU Mozgásérzékelő<br/>RU Датчик движения</p> <p><b>3</b> EN Full HD video sensor (1080p / 130°)<br/>PL Czujnik wideo Full HD (1080p / 130°)<br/>CZ Full HD (1080p / 130°)<br/>RO Senzor video full HD (1080p / 130°)<br/>HU Full HD kamera (1080p/130°)<br/>RU Видеокамера Full HD (1080p / 130°)</p> <p><b>5</b> EN IR LED - Night Vision<br/>PL Dioda IR - noktowizor<br/>CZ IR LED - Noční vidění<br/>RO LED IR - Vedere nocturnă<br/>HU Infravörös LED - éjjellátó<br/>RU Инфракрасная подсветка для работы ночью</p> <p><b>7</b> EN Status LED<br/>PL Dioda LED stanu<br/>CZ LED status</p> | <p><b>2</b> EN Microphone<br/>PL Mikrofon<br/>CZ Mikrofon<br/>RO Microfon<br/>HU Mikrofon<br/>RU Микрофон</p> <p><b>4</b> EN Speaker<br/>PL Głośnik<br/>CZ Reproduktor<br/>RO Difuzor<br/>HU Hangszóró<br/>RU Динамик</p> <p><b>6</b> EN 110 dB Siren<br/>PL Syrena 110 dB<br/>CZ Sírěna 110 dB<br/>RO Sirenă 110 dB<br/>HU 110 dB szírěna<br/>RU Сирєна 110 dB</p> |
|--|---|

4

# Camera Wall Plate

PL Uchwyt naścienny kamery / CZ Nástěnná deska kamery  
RO Suport de perete / HU Kamera falí konzol  
RU Настенный короб для монтажа

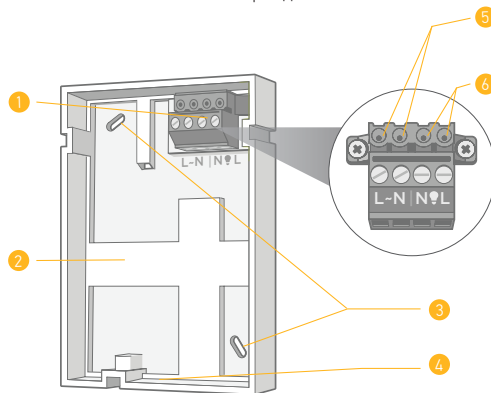

- |   |   |
|---|---|
| <p><b>1</b> EN Electrical terminal block<br/>PL Blok zacisków elektrycznych<br/>CZ Elektrická svorkovnice<br/>RO Bloc de conexiuni electrice<br/>HU Sorkapocs<br/>RU Коннекторы</p> <p><b>3</b> EN Securing holes<br/>PL Zabezpieczenie otworów<br/>CZ Zabezpečení otvorů<br/>RO Orificii de fixare<br/>HU Süllyesztett csavarnyílás<br/>RU Отверстия для крепления</p> <p><b>5</b> EN Connection to electrical power supply<br/>PL Podłączenie do zasilania elektrycznego<br/>CZ Připojení k elektrické síti<br/>RO Conexiune la o sursă de alimentare cu energie electrică<br/>HU Csatlakoztatás az elektromos hálózathoz<br/>RU Подключение к электропитанию</p> <p><b>6</b> EN Connection to existing lighting<br/>PL Podłączenie do istniejącego oświetlenia<br/>CZ Připojení k existujícímu osvětlení<br/>RO Conexiune la sistemul de iluminare existent<br/>HU Csatlakoztatás meglévő világításhoz<br/>RU Подключение к внешнему источнику освещения</p> | <p><b>2</b> EN Cable duct<br/>PL Przepust<br/>CZ Kabelový kanál<br/>RO Canal de cablu<br/>HU Kábelvezető cső<br/>RU Кабельный канал</p> <p><b>4</b> EN Security Screw<br/>PL Śruba zabezpieczenia<br/>CZ Bezpečnostní šroub<br/>RO Şurub de fixare<br/>HU Biztonsági csavar<br/>RU Скрытый винт</p> |
|---|---|

5

## Where to Install it?

**PL** Gdzie to zainstalować? / **CZ** Kde to nainstalovat?  
**RO** Unde trebuie instalată? / **HU** Hova helyezzük a készüléket?  
**RU** Где производить установку камеры?

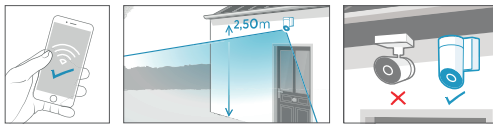

**EN Wi-Fi:** Use your smartphone to check that Wi-Fi is available at the selected location. **Location:** For best operation, avoid direct exposure to the sun or rain. Ensure that the field of view of the camera is unobstructed. **Height:** Position the camera at least 2.5 m (8 ft) above ground level. Secure it on a vertical surface.

**PL Wi-Fi:** Użyj swojego smartfona, aby sprawdzić, czy Wi-Fi jest dostępne w wybranej lokalizacji. **Lokalizacja:** do uzyskania najlepszego działania, należy unikać bezpośredniego wystawiania urządzenia na działanie promieni słonecznych lub deszczu. Upewnij się, że pole widzenia kamery nie jest zasłonięte. **Wysokość:** określ położenie kamery co najmniej 2,5 m (8 stóp) nad ziemią. Zabezpiecz ją na powierzchni pionowej.

**CZ Wi-Fi:** Pomocí smartphonu ověřte, zda je Wi-Fi k dispozici ve vybraném místě. **Umístění:** Chcete-li dosáhnout nejlepšího výkonu, vyvarujte se přímého vystavení slunci nebo dešti. Ujistěte se, že v zorném poli kamery nic nepřekáží. **Výška:** Umístěte kameru nejméně 2,5m (8ft) nad úroveň země. Zajistěte ji na svislém povrchu.

**RO Wi-Fi:** Folosiți smartphone-ul dvs. pentru a verifica dacă există conexiune Wi-Fi în locația aleasă. **Locație:** Pentru o funcționare optimă, evitați expunerea directă la razele solare sau precipitații. Câmpul vizual al camerei nu trebuie să fie obstrucționat. **Înălțime:** Amplasați camera la o înălțime de cel puțin 2,5 m (8 ft) față de nivelul solului. Fixați-o pe o suprafață verticală.

**HU Wi-Fi:** Okostelefonja segítségével ellenőrizze a Wi-Fi jel erősségét a felszerelés helyén. **Kamera helye:** A tökéletes működés érdekében kerülje a tűző napot és az esőt. Győződjön meg róla, hogy a kamera látómezőjébe ne kerüljön akadály. **Magasság:** Helyezze a kamerát legalább 2,5 m-re a talajszint felett. Függetlenül felültre szerelje fel!

**RU WLAN:** с помощью смартфона убедитесь, что Wi-Fi доступен в выбранном месте. **Расположение:** для лучшей работы избегайте прямого воздействия солнечных лучей или дождя. Убедитесь, что в поле зрения камеры нет препятствий. **Высота:** установите камеру на высоте не менее 2,5 м. Установите камеру на вертикальной поверхности.

## 3 Ways of Installing it

**PL** 3 sposoby instalacji / **CZ** 3 způsoby instalace  
**RO** 3 moduri de instalare / **HU** Felszerelési módok  
**RU** Три способа установки



### Connecting to an electrical power cable (page 8)

**PL** Podłączenie do przewodu zasilania elektrycznego (strona 8)  
**CZ** Připojení ke kabelu elektrického napájení (strana 8)  
**RO** Conectarea la un cablu electric de alimentare (pagina 8)  
**HU** Elektromos vezetékhez csatlakoztatás (8. oldal)  
**RU** Подключение к кабелю электропитания (стр. 8)



### Connecting to an existing light fixture (page 10)

**PL** Podłączenie do istniejącej lampy oświetleniowej (strona 10)  
**CZ** Připojení k existujícímu osvětlení (strana 10)  
**RO** Conectarea la un dispozitiv de iluminare existent (pagina 10)  
**HU** Meglévő világításhoz csatlakoztatás (10. oldal)  
**RU** Подключение к установленному светильнику (стр. 10)



### Connecting to an electrical power socket (page 14)

**PL** Podłączenie do gniazdka elektrycznego (strona 14)  
**CZ** Připojení do elektrické zásuvky (strana 14)  
**RO** Conectarea la o priză electrică (pagina 14)  
**HU** Csatlakoztatás elektromos aljathoz (14. oldal)  
**RU** Подключение к розетке (стр. 14)



**WARNING** Switch off the electrical power supply before starting. There are risks involved in working with electricity. If you are not qualified, call a professional. **OSTRZEŻENIE** Wyłącz zasilanie elektryczne przed rozpoczęciem prac.

**Występuje ryzyko podczas prac elektrycznych.** Jeśli nie posiadasz kwalifikacji, zadzwoń do specjalisty. **VAROVÁNÍ** Před spuštěním vypněte napájení. Při práci s elektřinou se vyskytují rizika. Pokud nejste kvalifikováni, zavolejte profesionála. **ATENȚIE** Opriți alimentarea cu energie electrică înainte de a începe. Există riscuri atunci când se lucrează cu electricitate. Dacă nu sunteți calificat, apelați la un profesionist. **FIGYELEM!** A szerelés megkezdése előtt áramtalanítsa a rendszert. Amennyiben nem képzett villanyszerelő, hívjon szakembert a munka elvégzéséhez. **Fennáll az áramütés veszélye. ВНИМАНИЕ!** Перед подключением отключите электропитание. Есть риски, связанные при работе с электричеством. Если вы не квалифицированы, позвоните профессионалу.

A

## Connecting to an electrical power cable

**PL** Podłączenie do przewodu zasilania elektrycznego / **CZ** Připojení ke kabelu elektrického napájení / **RO** Conectarea la un cablu electric de alimentare / **HU** Elektromos vezeték csatlakoztatása  
**RU** Подключение к кабелю электропитания

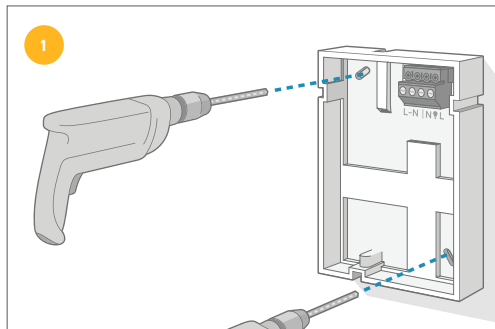

**EN** Put the mounting plate in its final position and mark the holes (see instructions on page 6). Drill and insert the screwholders provided. **Do not secure the mounting plate for the moment.**

**PL** Umieść uchwyt montażowy w ostatecznej pozycji i zaznacz otwory (patrz strona 6 instrukcji). Wywierć otwory i włóż dostarczone kotki rozporowe. **Nie zabezpieczaj chwilowo uchwytu montażowego.**

**CZ** Umístěte montážní desku do konečné polohy a označte otvory (viz pokyny na straně 6). Vyrvejte a vložte dodané hmoždinky. **Nezakrývejte montážní desku.**

**RO** Așezați suportul în poziție finală și marcați orificiile (vezi instrucțiunile de la pag. 6). **Perforați și introduceți ancorele furnizate. Nu fixați încă suportul.**

**HU** Helyezze a felfogató konzolt a végleges helyére és jelölje meg a csavarok helyét (lásd 6. oldal). Fúrja be a lyukakat a falba és helyezze be a dübeleket. **A konzolt még ne tegye fel.**

**RU** Приложите монтажную коробку к месту установки и отметьте отверстия для крепления (см. инструкции на стр. 6). Просверлите отверстия и вставьте в них прилагаемые дюбели для саморезов. Пока не закрепляйте монтажную коробку.

8

2

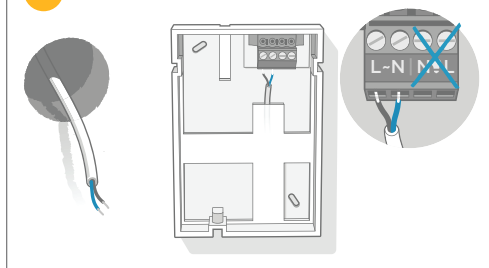

**EN** Uncoil the electrical power cable. Connect the blue wire (NEUTRAL) to the terminal marked N and the brown wire (LIVE) to the terminal marked L on the left of the terminal block. The earth wire (GND) is not needed. Then go to page 16.

**PL** Rozwiń przewód zasilania elektrycznego. Podłącz przewód niebieski (NEUTRALNY) do zacisku oznaczonego N, a przewód brązowy (FAZA) do zacisku oznaczonego L po lewej stronie bloku zacisków elektrycznych. Przewód ochronny (GND) nie jest potrzebny. Następnie przejdź do strony 16.

**CZ** Odpojte kabel elektrického napájení. Připojte modrý vodič (NEUTRAL) ke svorce označené N a hnědý vodič (LIVE) ke svorce označené L na levé straně svorkovnice. Zemní vodič (GND) není nutný. Pak přejděte na stranu 16.

**RO** Întindeți cablul de alimentare. Conectați cablul albastru (NUL) la borna marcată cu litera N și cablul maro (FAZA) la borna marcată cu litera L de pe partea stângă a blocului de conexiuni. Cablul de împământare (GND) nu este necesar. Consultați pagina 16. 6.

**HU** Tegyé szabaddá az elektromos kábelt. Csatlakoztassa a kék színű kábelt (NULLA) a sorkapocs N jelű csatlakozójába, a barna kábel (FÁZIS) az L jelű csatlakozóba. A föld vezeték (GND) nem szükséges csatlakoztatni. Ezután lapozzon a 16. oldalra.

**RU** Размотайте электрический кабель. Подключите синий провод (нейтраль) к клемме с маркировкой N, а коричневый провод (фаза) с клеммой с маркировкой L слева от клеммной колодки. Провод защитного заземления (GND) не используется. Затем перейдите на страницу 16.

9

B

## Connecting to an existing light fixture

**PL** Podłączenie do istniejącej lampy oświetleniowej / **CZ** Připojení k existujícímu osvětlení / **RO** Conectarea la un sistem de iluminare existent / **HU** Meglévő lámpához való bekötés

**RU** Подключение к существующему источнику освещения

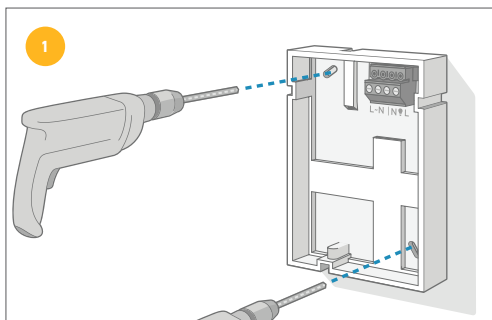

**EN** Put the mounting plate in its final position and mark the holes (see instructions on page 6). Drill and insert the screwholders provided. **Do not secure the mounting plate for the moment.**

**PL** Umieść uchwyt montażowy w ostatecznej pozycji i zaznacz otwory (patrz strona 6 instrukcji). Wywierć otwory i włoż do- dostarczone kotki rozporowe. **Nie zabezpieczaj chwilowo uchwytu montażowego.**

**CZ** Umístěte montážní desku do konečné polohy a označte otvory (viz pokyny na straně 6). Vyrvejte a vložte dodané hmoždinky. **Nezakrývejte montážní desku.**

**RO** Așezați suportul în poziție finală și marcați orificiile (vezi instrucțiunile de la pag. 6). Vyrveți și introduceți ancorele furnizate. **Nu fixați încă suportul.**

**HU** Helyezze a felfogató konzolt a végleges helyére és jelölje meg a csavarok helyét (lásd 6. oldal). Fúrja be a lyukakat a falba és helyezze be a dübeleket. **A konzolt még ne tegye fel.**

**RU** Приложите монтажную коробку к месту установки и отметьте отверстия для крепления (см. инструкции на стр. 6). Просверлите отверстия и вставьте в них прилагаемые дюбели для саморезов. Пока не закрепляйте монтажную коробку.

2

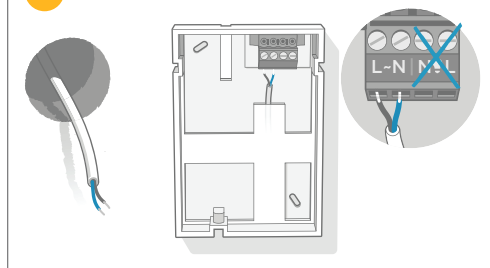

**EN** Remove the light fitting and release the power cable. Ensure you have an outdoor power cable for the camera. Connect the blue wire (NEUTRAL) to the terminal marked N and the brown wire (LIVE) to the terminal marked L on the left of the terminal block. The earth wire (GND) is not needed.

**PL** Wymontuj oprawkę oświetleniową i odłącz przewód zasilający. Upewnij się, że masz zewnętrzny przewód zasilający do kamery. Podłącz przewód niebieski (NEUTRALNY) do zacisku oznaczonego N, a przewód brązowy (FAZA) do zacisku oznaczonego L po lewej stronie bloku zacisków elektrycznych. Przewód ochrony (GND) nie jest potrzebny..

**CZ** Demontujte svítidlo a uvolněte napájecí kabel. Ujistěte se, že máte ke kameře venkovní napájecí kabel. Připojte modrý vodič (NEUTRAL) k levé straně svorkovnice. Připojte hnědý vodič (LIVE) ke svorce označené L na levé straně svorkovnice. Zemní vodič (GND) není nut

**RO** Îndepărtați corpul de iluminat și scoateți cablul de alimentare. Asigurați-vă că dispuneți de un cablu de alimentare exterior pentru cameră. Conectați cablul albastru (NULL) la borna marcată cu litera N și cablul maro (FAZA) la borna marcată cu litera L de pe partea stângă a blocului de conexiuni. Cablul de împământare (GND) nu este necesar.

**HU** Távolítsa el a lámpatestet, és kösse ki a tápkábel. Győződjön meg róla, hogy kültéri tápkábel csatlakoztat a kamerához. Csatlakoztassa a kék vezeték (NULLA) az N jelű csatlakozóhoz és a barna vezeték (FAZIS) a sorkapcs bal oldalán L jelű terminálhoz. A földvezeték (GND) nem szükséges.

**RU** Демонтируйте установленный светильник и освободите его питающий кабель. Убедитесь что в месте установки камеры имеется отдельный кабель для её питания предназначенный для внешней установки. Подключите синий провод (нейтраль) к клемме с маркировкой N, а коричневый провод (фаза) с клеммой с маркировкой L слева от клеммной колодки. Провод защитного заземления (GND) не используется.

10

11

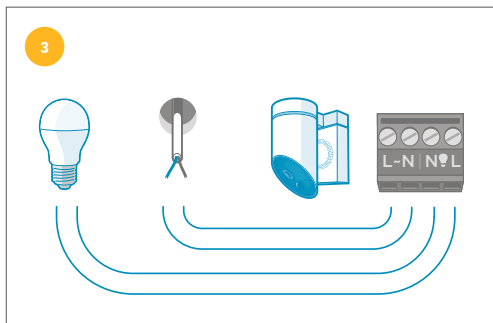

**EN** Obtain another outdoor power cable to power the light fixture. Connect the blue wire (NEUTRAL) to the terminal marked N and the brown wire (LIVE) to the terminal marked L on the right of the terminal block. The earth wire (GND) is not needed.

**PL** Uzyskaj inny zewnętrzny przewód zasilający do zasilania oprawy oświetleniowej. Podłącz przewód niebieski (NEUTRALNY) do zacisku oznaczonego N, a przewód brązowy (FAZA) do zacisku oznaczonego L po prawej stronie bloku zacisków elektrycznych. Przewód ochronny (GND) nie jest potrzebny.

**CZ** Získejte další venkovní napájecí kabel, který napájí svítidlo. Připojte modrý vodič (NEUTRAL) ke svorce označené N a hnědý vodič (LIVE) ke svorce označené L vpravo od svorkovnice. Zemní vodič (GND) není nutný.

**RO** Utilizați un alt cablu de alimentare exterior pentru a conecta sistemul de iluminat. Conectați cablul albastru (NUL) la borna marcată cu litera N și cablul maro (FAZA) la borna marcată cu litera L de pe partea stângă a blocului de conexiuni. Cablul de împământare (GND) nu este necesar.

**HU** A készlet része egy másik szabadterei tápkábel a fényforrás tápellátásához. Csatlakoztassa a kék vezetékét (NULLA) az N jelű csatlakozóhoz és a barna vezetékét (FÁZIS) a sorkapocs jobb oldalán lévő L jelű terminálhoz. A földvezeték (GND) nem szükséges.

**RU** Проложите питающий кабель светильника до нового места его установки от монтажной коробки камеры. Подключите синий провод (нейтраль) к клемме с маркировкой N, а коричневый провод (фаза) с клеммой с маркировкой L слева от клеммной колодки. Провод защитного заземления (GND) не используется.

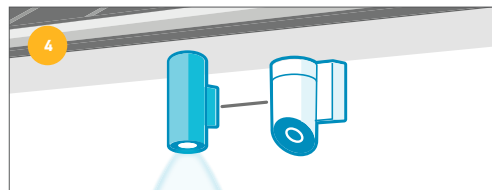

**EN** You can then reinstall the light and reconnect the earth (GND) wire. We recommend that you protect the cable connecting the camera to the light with a duct or conduit. Then go to page 16.

**PL** Następnie możesz ponownie zainstalować oświetlenie i ponownie podłączyć przewód ochronny (GND). Zalecamy zabezpieczenie przewodu łączącego kamerę z oświetleniem za pomocą korytka lub peszla. Następnie przejdź do strony 16.

**CZ** Potom můžete znovu nainstalovat světlo a znovu připojit zemní kabel (GND). Doporučujeme chránit kabel připojující kameru k světlu. Pak přejděte na stranu 16.

**RO** Acum puteți reactiva lumina și reconecta cablul de împământare (GND). Vă recomandăm să protejați cablul conectând camera la sistemul de iluminat cu ajutorul unui canal sau al unei conducte. Apoi consultați pagina 16.

**HU** Visszahelyezheti a lámpát és újra csatlakoztathatja a föld vezetékét (GND). Javasoljuk, hogy a kamera tápkábelét kábelcsatornában vezesse el. Ezután folytassa a 16. oldalon található leírással.

**RU** После этого вы сможете переустановить источник освещения и подключить проводник защитного заземления (PE). Мы рекомендуем вам дополнительно защитить питающий кабель светильника с помощью гофры или короба. Затем перейдите на страницу 16.



**EN Warning:** ensure that the switch for the light controlled by the camera cannot be operated.

**PL Ostrzeżenie:** upewnij się, że przelącznik do oświetlenia sterowany przez kamerę nie może być obsługiwany

**CZ Upozornění:** Ujistěte se, že vypínač světla řízený kamerou nelze ovládat

**RO Atenție:** asigurați-vă că întrerupătorul pentru sistemul de iluminat controlat de cameră nu poate fi accesat

**HU Figyelmeztetés:** győződjön meg róla, hogy a kamera által vezérelt fényforrás kapcsolóval nem működtehető

**RU ВНИМАНИЕ!** Убедитесь что выключатель который прежде включал/выключал светильник теперь полностью отключен..

C

## Connecting to an electrical power socket

**PL** Podłączanie do gniazdka elektrycznego / **CZ** Připojení do elektrického zásuvky / **RO** Conectarea la o priză electrică

**HU** Csatlakoztatás elektromos csatlakozójához  
**RU** Подключение к питающей розетке

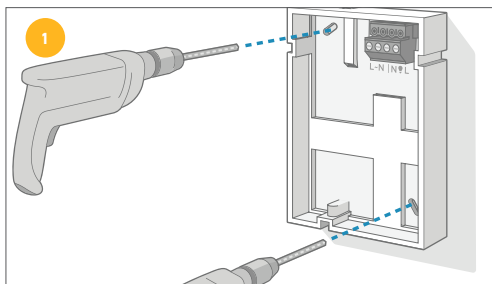

**EN** Choose a close and accessible power socket. Put the mounting plate in its final position and mark the holes (see instructions on page 6). Drill and insert the screwholders provided. **Do not secure the mounting plate for the moment.**

**PL** Wybierz znajdujące się w pobliżu i dostępne gniazdko zasilania. Umieść uchwyty montażowy w ostatecznej pozycji i zaznacz otwory (patrz strona 6 instrukcji). Wywierć otwory i włóż dostarczone kołki rozporowe. **Chwilowo nie zabezpieczaj uchwytu montażowego.**

**CZ** Vyberte si blízké a přístupné elektrické zásuvky. Umístěte montážní desku do své konečné polohy a označte otvory (viz pokyny na straně 6). **Vyvrtejte a vložte dodané hmoždinky. Nezakrývejte montážní desku.**

**RO** Alegeți o priză accesibilă din apropiere. Așezați suportul în poziție finală și marcați orificiile (vezi instrucțiunile de la pag. 6). Perforați și introduceți ancorele furnizate. **Nu fixați încă suportul.**

**HU** Válasszon egy közeli és hozzáférhető áramforrást. Helyezze a felfogató konzolt a végleges helyére, és jelölje meg a lyukakat (lásd a 6. oldalon található utasításokat). Fúrja be és helyezze be a csavarokat. **A felfogató konzolt még ne rögzítse.**

**RU** Выберите ближайшую к месту установки камеру питающую электрическую розетку. Приложите монтажную коробку к месту установки и отметьте отверстия для крепления (см. инструкции на стр. 6). Просверлите отверстия и вставьте в них прилагаемые дюбели для саморезов. **Пока не закрепляйте монтажную коробку.**

14

2

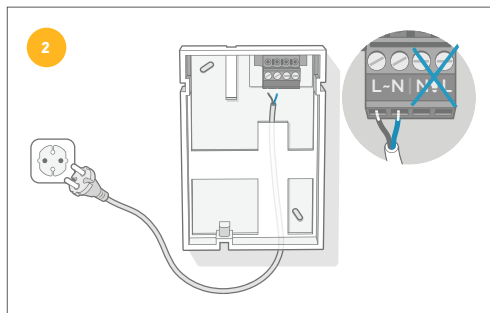

**EN** Obtain a power cable made for outdoor to connect the left part of the terminal block to the camera. Connect the blue wire (NEUTRAL) to the terminal marked N and the brown wire (LIVE) to the terminal marked L on the left of the terminal block. The earth wire (GND) is not needed. Then go to page 16.

**PL** Uzyskaj przewód zasilający utożony na zewnątrz do podłączenia lewej części bloku zacisków elektrycznych do kamery. Podłącz przewód niebieski (NEUTRALNY) do zacisku oznaczonego N, a przewód brązowy (FAZA) do zacisku oznaczonego L po lewej stronie bloku zacisków elektrycznych. Przewód ochronny (GND) nie jest potrzebny. Następnie przejdź do strony 16.

**CZ** Získejte napájecí kabel, který je určen pro venkovní použití, a připojte levou část svorkovnice ke kamerě. Připojte modrý vodič (NEUTRAL) ke svorce označené N a hnědý vodič (LIVE) ke svorce označené L na levé straně svorkovnice. Zemniční vodič (GND) není nutný. Pak přejděte na stranu 16.

**RO** Folosiți un cablu special pentru utilizare în exterior pentru a conecta partea stângă a blocului de conexiuni la cameră. Conectați cablul albastru (NUL) la borna marcată cu litera N și cablul maro (FAZA) la borna marcată cu litera L de pe partea stângă a blocului de conexiuni. Cablul de împământare (GND) nu este necesar. Apoi consultați pagina 16.

**HU** Használjon egy kültéri tápkábelt, hogy a sorkapocs bal oldalát a kamerához csatlakoztassa. Csatlakoztassa a kék vezetékét (NULLA) az N jelű csatlakozóhoz és a barna vezetékét (FÁZIS) a sorkapocs bal oldalán L jelű terminálhoz. A földvezeték (GND) nem szükséges. Ezután folytassa a 16. oldalon található utasításokkal

**RU** Подключите питающий кабель от электрической розетки к левой части клеммника в монтажной коробке камеры. Подключите синий провод (нейтраль) к клемме с маркировкой N, а коричневый провод (фаза) с клеммой с маркировкой L слева от клеммной колоды. Провод защитного заземления (GND) не используется. Затем перейдите на страницу 16.

15



## Securing the Camera

**PL** Zabezpieczenie kamery / **CZ** Zajištění kamery / **RO** Fixarea camerei  
**HU** A kamera rögzítése / **RU** Крепление камеры

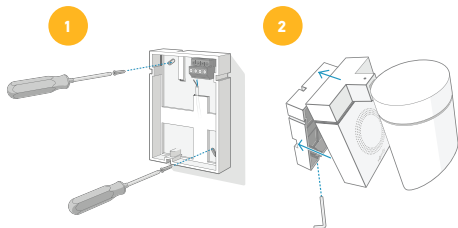

**EN** **1** Secure the wall plate to the wall with the screws provided.  
**2** Clip the camera to the wall plate. Secure it with the security screw.  
**3** When using a power cable, do not rest any object on its surface, and lay it away from areas where people pass through.

**PL** **1** Przymocuj uchwyt naścienny do ściany za pomocą dostarczonych wkrętów. **2** Przypnij kamerę do uchwytu naściennego. Zabezpiecz ją za pomocą śruby zabezpieczającej. **3** Podczas korzystania z przewodu zasilającego, nie wolno pozostawiać żadnych przedmiotów na jego powierzchni i ułożyć go z dala od obszarów, w których prze-mieszczą się ludzie.

**CZ** **1** Upevněte desku ke stěně pomocí dodaných šroubů. **2** Připevněte kameru na desku. Zabezpečte ji pomocí bezpečnostních šroubků. **3** Při použití napájecího kabelu, nepokládejte na něj žádné předměty a umístěte ho mimo oblast, kde lidé procházejí.

**RO** **1** Fixați suportul pe perete cu ajutorul șuruburilor furnizate.  
**2** Prindeți camera pe suport. Fixați-o cu ajutorul șurubului de siguranță.  
**3** Atunci când folosiți un cablu de alimentare, nu așezați obiecte pe suprafața acestuia, și țintindeți-l departe de zonele circulare.

**HU** **1** A mellékelt csavarokkal rögzítse a fali tartókonzolt a falra.  
**2** Helyezze a kamerát a fali konzolra. Rögzítse a biztonsági csavarral.  
**3** Tápkábel használatá esetén ne tegyen semmit a kábelre, és helyezze olyan területre, ahol az emberek áthaladnak..

**RU** **1.** Закрепите монтажную коробку камеры с помощью саморезов из комплекта поставки. **2.** Защелкните ответную часть корпуса на монтажной коробке и зафиксируйте её с помощью защитного винта. **3** Не кладите и не устанавливайте на питающий кабель никакие предметы и прокладывайте его вдали от мест прохождения людей.

## Finalising the Installation

**PL** Finalizowanie instalacji / **CZ** Dokončení instalace  
**RO** Finalizarea instalării / **HU** Szerelés befejezése  
**RU** Завершение установки

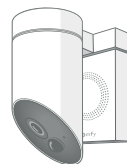

**EN** Switch the mains power back on. After a few seconds the camera will start up automatically and a blue LED will flash.

**PL** Ponownie włącz zasilanie sieciowe. Po kilku sekundach kamera uruchomi się automatycznie i niebieska dioda LED będzie migać.

**CZ** Zapněte napájení ze sítě. Po několika vteřinách se kamera automaticky spustí a modrá LED dioda bude blikat.

**RO** Reporniți sursele de alimentare. După câteva secunde, camera va porni automat și se va aprinde un LED albastru.

**HU** Kapcsolja vissza a hálózati tápellátást. Néhány másodperc múlva a kamera automatikusan elindul és kék LED villog

**RU** Включите питание. Через несколько секунд камера включится и синий светодиод начнет мигать.



**EN** Now connect to the «Somfy Protect» app to finalise the installation.

**PL** Teraz połącz się z aplikacją «Somfy Protect», aby sfinalizować instalację.

**CZ** Nyní se připojte k aplikaci «Somfy Protect» pro dokončení instalace.

**RO** Acum conectați-vă la aplicația «Somfy Protect» pentru a finaliza instalarea.

**HU** Most csatlakozzon a «Somfy Protect» alkalmazáshoz a telepítés véglegesítéséhez.

**RU** Теперь откройте приложение «Somfy Protect» для завершения установки.

## EN Technical Information

**Video** Full HD video sensor 1080p / 30 fps | Wide angle 130° (diagonal) Night vision (8 m) with mechanical infrared filter | Digital zoom x8 Somfy-Vision™ motion detection (up to 8 m) **Connectivity** Wi-Fi 802.11 b/g/n (2,4 GHz) (e.r.p.<100mW) Open/WPA2-Personal/WPA-WPA2 mixed mode | 500 Kbps (HD) or 1200 Kbps (Full HD) upload recommended Bluetooth 4.0 (e.r.p.<2.5mW) **Audio** Built-in speaker and microphone **Siren** 110 dB **Power Supply** 110-230 V AC, 50-60 Hz, 4,8 A Max | Protected by a 10 A or 16 A circuit breaker and, 0,03A Residual Current Protective Device (RCD) | Powered by electric cables of at least 1.5mm<sup>2</sup> | Max power supported lighting : 500 W (Halogen) or 100 W (LED) **Size / Weight** 150 x 150 x 85 mm / 512 g **Operating temperature** from -20°C to 50°C | IP54 weather resistant **Secure connection** Video feed secured with SSL/TLS 2048-bit encryption and cloud storage with AES-256 encryption

## PL Specyfikacja

**Video** Czujnik wideo Full HD (1080p / 30 fps (klatek/s) | Szerokokątny 130° (diagonalny) Nokowizor (8 m) z mechanicznym filtrem podczerwieni | 8-krotny Zoom cyfrowy Somfy-Vision™ detekcja ruchu (do 8 m) **Łączność** Wi-Fi 802.11 b/g/n (2,4 GHz) (e.r.p.<100mW) Open/WPA2-Personal/WPA-WPA2 mixed mode | 500 Kbps (HD) lub 1200 Kbps (Full HD) zalecane przesyłanie Bluetooth 4,0 (e.r.p.<2.5mW) **Audio** Wbudowany głośnik Audio i mikrofon **Syrena** 110 dB **Zasilanie** 110-230 V AC, 50-60 Hz, Maks. 4,8 A | Zabezpieczony przez wyłącznik 10 A lub 16 A i wyłącznik różnicowoprądowy 0,03A (RCD) | Zasilany przewodami elektrycznymi o przekroju co najmniej 1,5 mm<sup>2</sup> | Maksymalna moc obsługiwanej oświetlenia: 500 W (Halogen) lub 100 W (LED) Wymiary **Waga** 150 x 150 x 85 mm / 512 g **Temperatura robocza** od -20°C do 50°C | IP54 wodoodporna **Bezpieczne połączenie** Kanał wideo zabezpieczony przy pomocy szyfrowania SSL/TLS 2048-bit i przechowywanie w chmurze wideo w szyfrowaniu AES-256

## CZ Technické specifikace

**Video** Full HD 1080p / 30 fps | Zorné pole 130° (diagonálne) Nočný vidieť (8 m) s mechanickým infračerveným filtrom | Digitálny zoom x8 Detekce pohybu Somfy-Vision™ (až 8 m) **Připojení** Wi-Fi 802.11 b / g / n (2,4 GHz) (e.r.p. <100mW) Otevřený / WPA2-Personal / WPA-WPA2 smíšený režim | 500 kbps (HD) nebo 1200 kbps (Full HD) doporučeno Bluetooth 4.0 (e.r.p. <2.5mW) **Audio** vestavěný reproduktor a mikrofon **Sířena** 110 dB **Napájení** 110V-230 V AC, 50-60 Hz, 4,8 A Max | Chráněno jističem 10 A nebo 16 A a ochranným zařízením pro zbytky proudu (RCD), 0,03 A. | Napájeno elektrickými kabely nejméně 1,5 mm<sup>2</sup> | Maximální osvětlení: 500 W (Halogen) nebo 100 W (LED) Velikost **Hmotnost** 150 x 150 x 85 mm / 512 g **Provozní teplota** dod -20 ° C do 50 ° C | IP54 odolné vůči povětrnostním podmínkám **Zabezpečené připojení** Video signál zabezpečený SSL / TLS 2048-bitovým šifrováním a cloud storage s šifrováním AES-256

## RO Date tehnice

**Video** Senzor video Full HD 1080p / 30 fps | Unghi larg 130° (diagonală) Vedere nocturnă (8 m) cu filtru infraroșu mecanic | Zoom digital x8 Detectare mișcare Somfy-Vision™ (până la 8 m) **Conexiune** Wi-Fi 802.11 b/g/n (2,4 GHz) (e.r.p.<100mW) Open/WPA2-Personal/WPA-WPA2 mixed mode | 500 Kbps (HD) sau 1200 Kbps (Full HD) upload recomandat Bluetooth 4.0 (e.r.p.<2.5mW) **Audio** Difuzor audio integrat și microfon **Sirenă** 110 dB **Alimentare** 110-230 V AC, 50-60 Hz, 4,8 A Max | Protejat de un disjuncteur de 10 A sau 16 A și de un dispozitiv de protecție la curentul diferențial rezidual de 0,03A (RCD) | Alimentat de cabluri electrice de cel puțin 1.5mm<sup>2</sup> | Putere maximă de iluminare suportată : 500 W (Halogen) sau 100 W (LED) **Dimensiune / Greutate** 150 x 150 x 85 mm / 512 g **Temperatura de funcționare** între -20°C și 50°C | IP54 rezistent la condițiile meteo **Conexiune sigură** Video securizat prin criptare SSL/TLS 2048-bit și stocare cloud cu criptare AES-256

## HU Technikai információk

**Video** Full HD videokamera 1080p / 30 fps | Széles látószög 130° (átlós) Éjjellátás (8 m) mechanikus infravörös szűrővel Digitális zoom x8 Somfy-Vision™ mozgásérzékelés (max. 8 m) **Csatlakoztatás** Wi-Fi 802.11 b / g / n (2,4 GHz) (e.r.p. <100mW) Nyílt / WPA2-Personal / WPA-WPA2 vegyes üzemmód | 500 Kbps (HD) vagy 1200 Kbps (Full HD) feltöltés javasolt Bluetooth 4,0 (e.r.p. <2,5 mW) **Hang** Beépített hangszóró és mikrofon **Siren** 110 dB **Tápegység** 110-230 V AC, 50-60 Hz, 4,8 A Max | Védett egy 10 A vagy 16 A megszakítóval és 0,03 A maradék áramvédő eszközzel (RCD) Legalább 1,5 mm<sup>2</sup> elektromos kábellet **Max.** Teljesítménytámogatott világítás: 500 W (halogén) vagy 100 W (LED) **Méret / súly** 150 x 150 x 85 mm / 512 g **Üzemi hőmérséklet** -20 ° C-től 50 ° C-ig | IP54 időjárásálló **Biztonságos csatlakozás** Video tápellátás SSL / TLS 2048 bites titkosítással és felhő tárolással AES-256 titkosítással

## RU Техническая информация

**Video** камера высокого разрешения Full HD 1080p / 30 fps, Широкий угол обзора 130° (по диагонали), Режим ночного видения (до 8 м) с механическим инфракрасным фильтром, Цифровой зум x8, Датчик движения Somfy-Vision™ (до 8 м) **Подключение** Wi-Fi 802.11 b/g/n (2,4 ГГц) (э.м.к. < 100 мВт), Open/WPA2-Personal/WPA-WPA2 mixed mode, Рекомендованная скорость передачи данных 500 Kbps (HD) или 1200 Kbps (Full HD), Bluetooth 4.0 (э.м.к. < 2.5 мВт) **Аудио** Встроенный динамик и микрофон **Сирена** 110 dB **Электроснабжение** 110-230 В перемен. тока, 50-60 Гц, 4,8 А макс. | Защищена 10 А или 16 А, автомат защиты цепи и 0,03 А защитное устройство (УЗО) | Подключение электрическим кабелем с минимальным сечением 1,5 мм<sup>2</sup> | Максимальная поддержка освещения: 500 Вт (Галогеновые лампы) или 100 Вт (светодиодные лампы). **Размеры / Вес** 150 x 150 x 85 мм / 512 г **Диапазон рабочих температур** -20°C - 50°C | Класс защиты: IP54 **Безопасность соединения** видеопоток защищен SSL / TLS 2048-битным шифрованием и облачным хранилищем с шифрованием AES-256

# To go further

**EN** Go further with Somfy Protect Home Security Solutions

**PL** Przejdź dalej dzięki rozwiązaniom Somfy Protect Home Security Solutions

**CZ** Pokračujte v Somfy Protect Home Security Solutions

**RO** Continuați cu soluțiile de securizare a locuinței Somfy Protect

**HU** Tekintse meg a Somfy Protect Home Security megoldásait

**RU** Дополнительная продукция Somfy Protect Home Security Solutions



## Need help?

**PL** Potrzebujesz pomocy? / **CZ** Potřebujete pomoc?  
**RO** Aveți nevoie de ajutor? / **HU** Segítségre van szüksége?  
**RU** Нужна помощь?

## Support & FAQs

[www.somfyprotect.com/support](http://www.somfyprotect.com/support)